



2014

AUFBAUANLEITUNG

Qualitätsprodukt aus Japan



Zubehör: Gerätehalter

Belastbarkeit bis 5 kg pro Haken

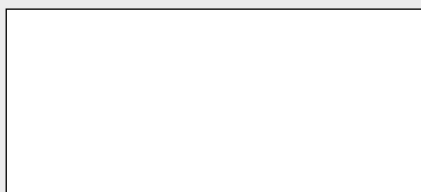

WÖRR
Finnhaus COMFORT LINE

AUFBAUANLEITUNG GERÄTEHALTER

EINLEITUNG

In der folgenden Aufbauanleitung zeigen wir Ihnen wie Sie den kleinen oder großen Gerätehalter in Ihrem Metallhaus einbauen. Sie haben sich entweder für den **großen Gerätehalter (für Wandpaneel ⁽²⁰⁾)** oder den

einfachen Gerätehalter (für Wandpaneel ⁽²¹⁾) entschieden. Als erstes sollten Sie vor Beginn der Montage überprüfen, ob alle aufgelisteten Teile vorhanden sind.

Benötigtes Zubehör

Artikel	Anzahl großer Gerätehalter	Anzahl kleiner Gerätehalter
Gerätehalter für Wandpaneel ⁽²⁰⁾ (beim doppelten Fahrradhalter)	1	-
Gerätehalter für Wandpaneel ⁽²¹⁾ (beim einfachen Fahrradhalter)	-	1
Haken	5	3
Aufnahme aus Metall	2	2
kurze Schrauben	2	2
Lange Schrauben	2	2

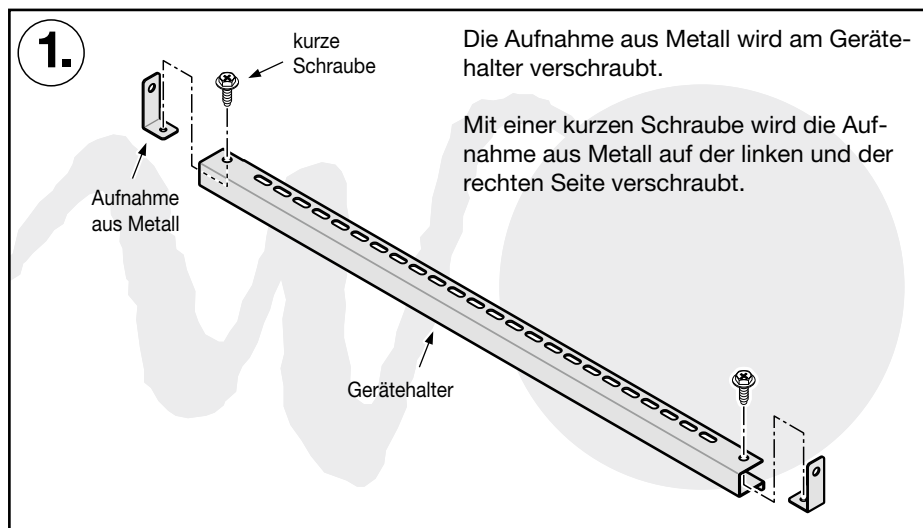
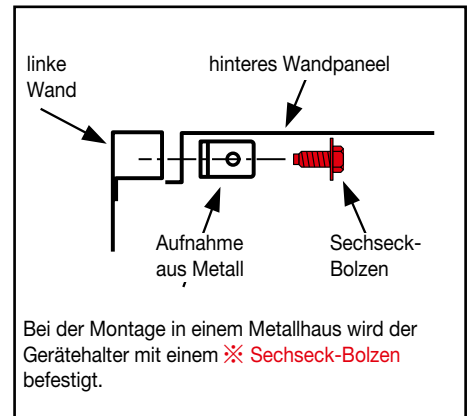
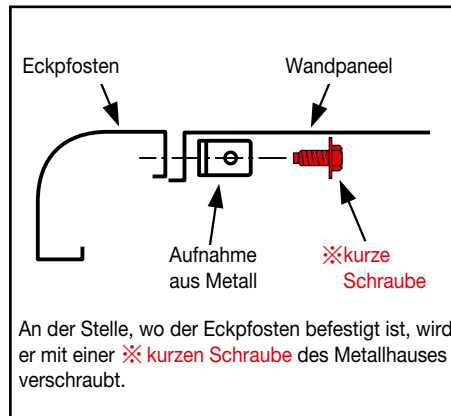
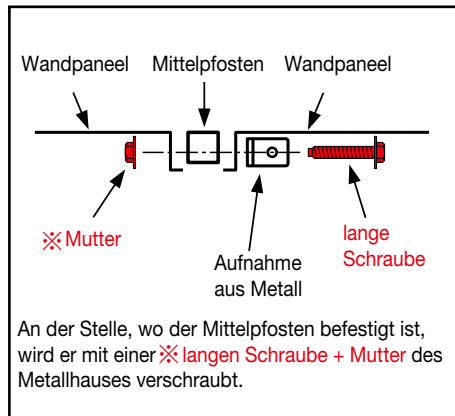
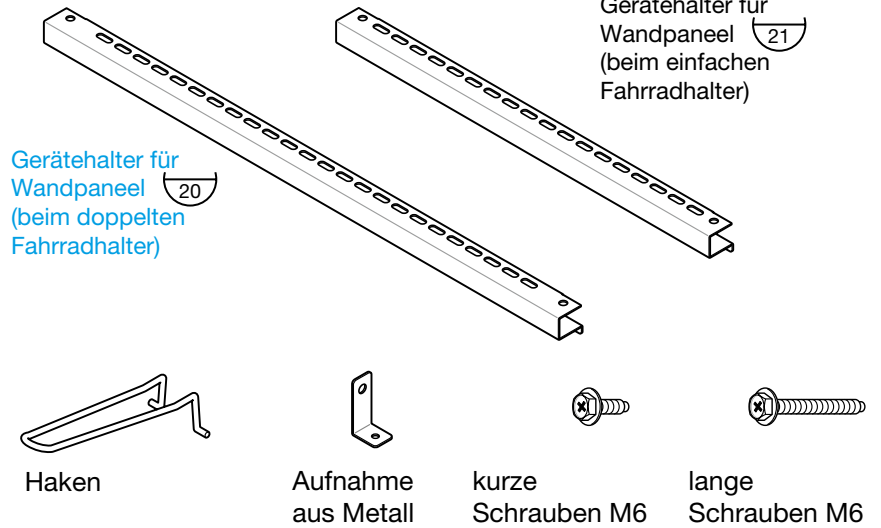

AUFBAUANLEITUNG GERÄTEHALTER

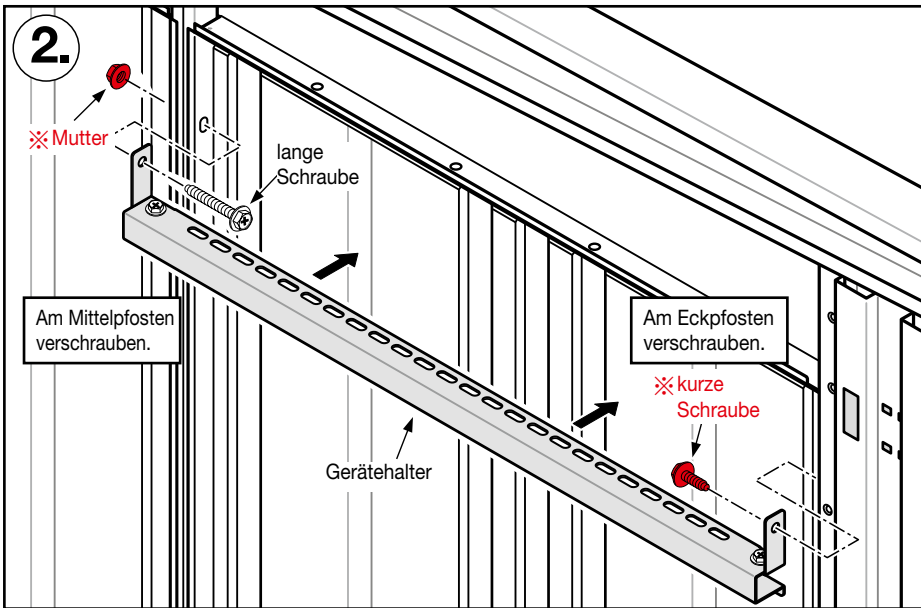

2. GERÄTEHALTER

AM WANDPANEEL VERSCHRAUBEN

Bei der Verschraubung am Wandpaneel werden je nach Position unterschiedliche Schrauben verwendet. Verwenden Sie hierbei die ※ kurzen Schrauben und die ※ Muttern des Metallhauses.

3. ANBRINGEN DER HAKEN AM GERÄTEHALTER

Greifen Sie den Haken fest und drücken Sie die Bügel zusammen. Dann können Sie den Haken, wie in der Abbildung zu sehen, in das dafür vorgesehene Loch einstecken.

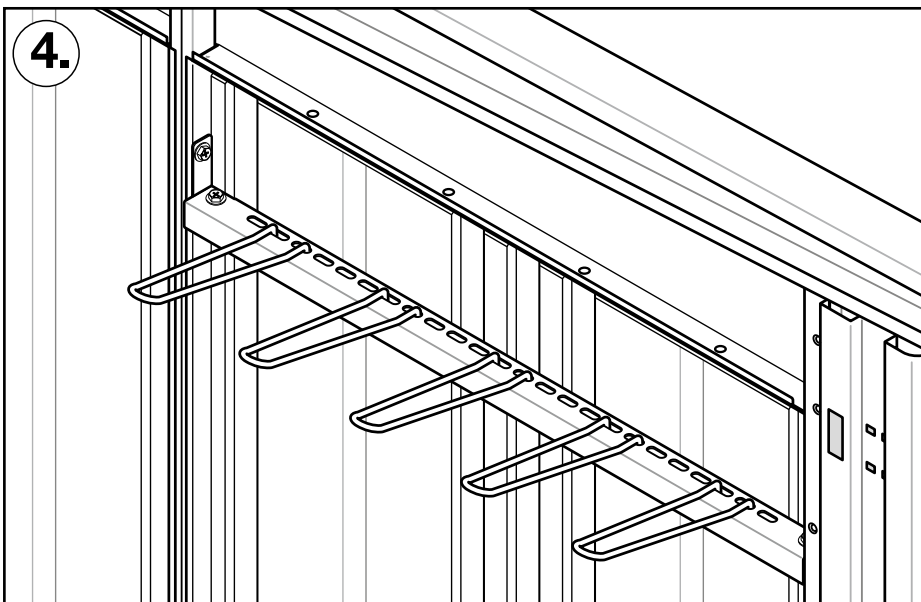
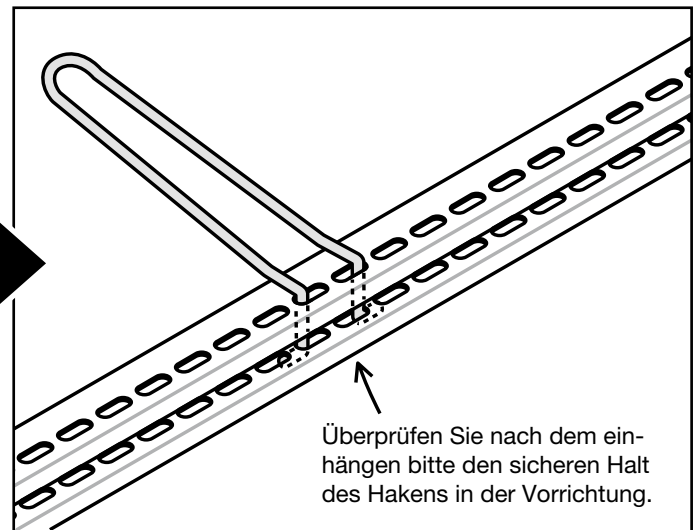
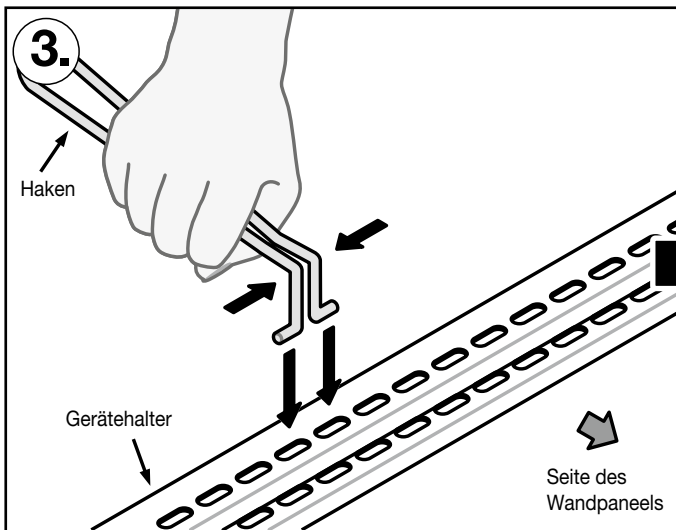

4. Sie können die Position des Gerätehalters beliebig einstellen.