

Technische Daten



Artikelnummer:

810 700

Kontrolliert durch:

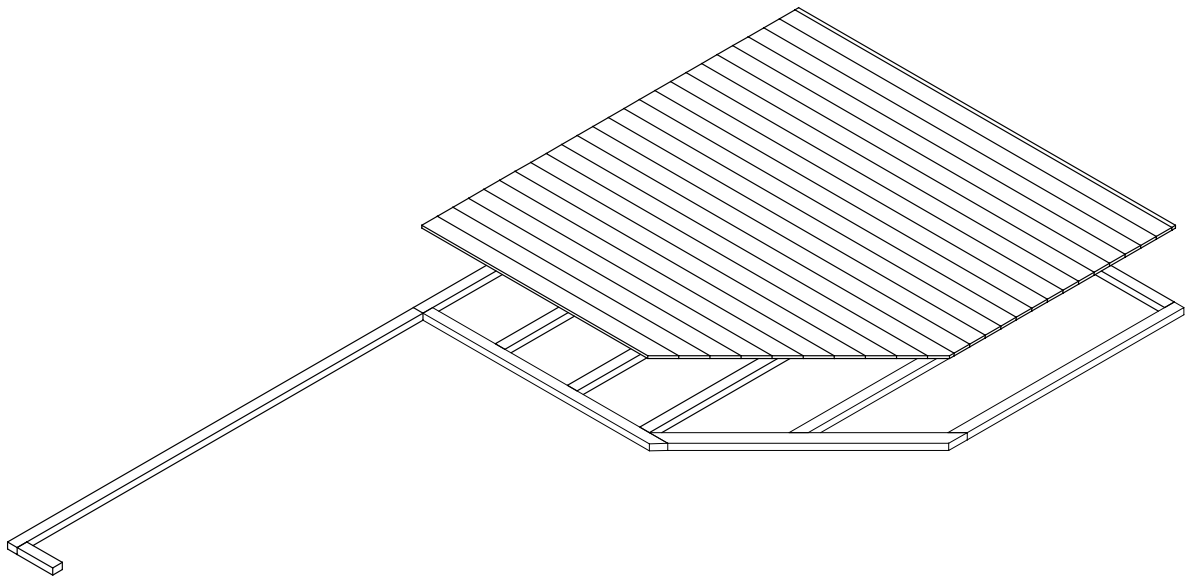

Wir empfehlen als Fundament für Ihr Gartenhaus eine vollflächig festgegründete, gepflasterte oder betonierte Fläche. Wahlweise ist auch ein Punkt- oder Streifenfundament möglich.

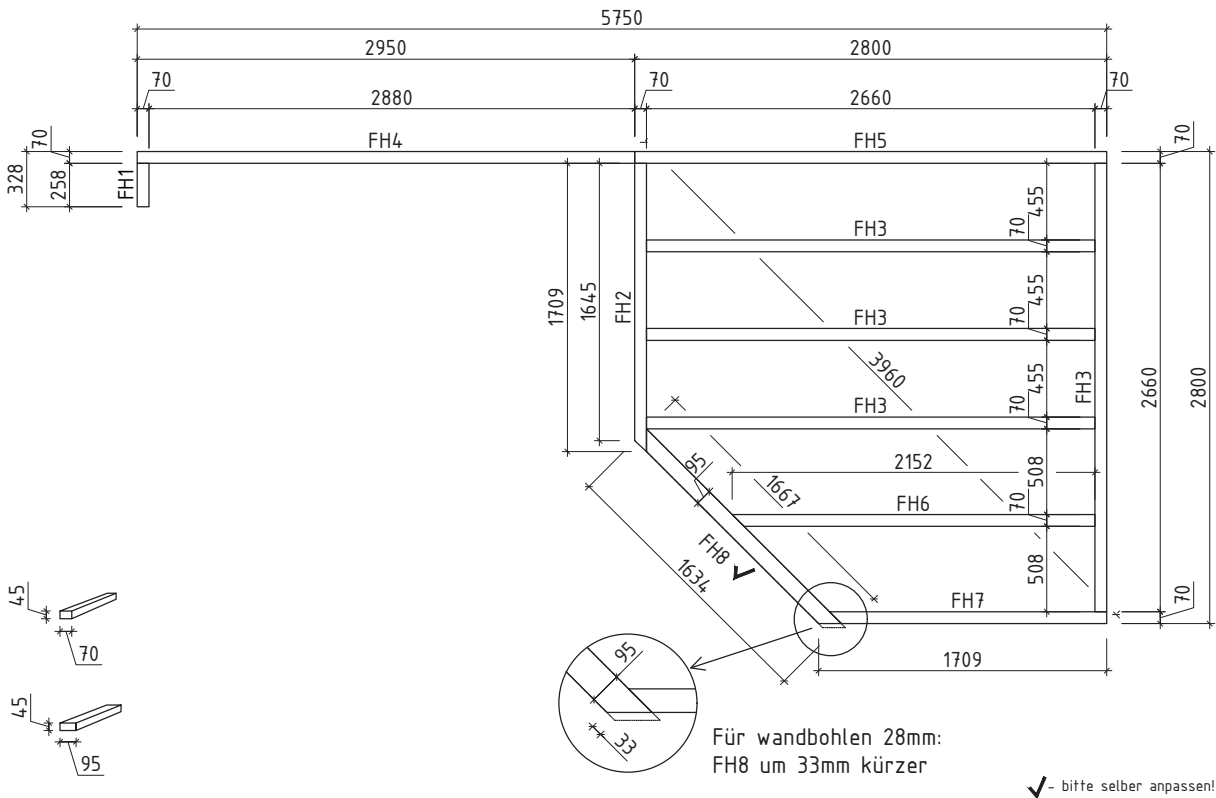

Zuschneiden der Fussbodenbretter 113x18mm

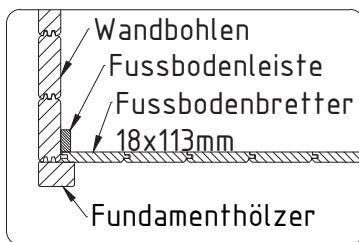
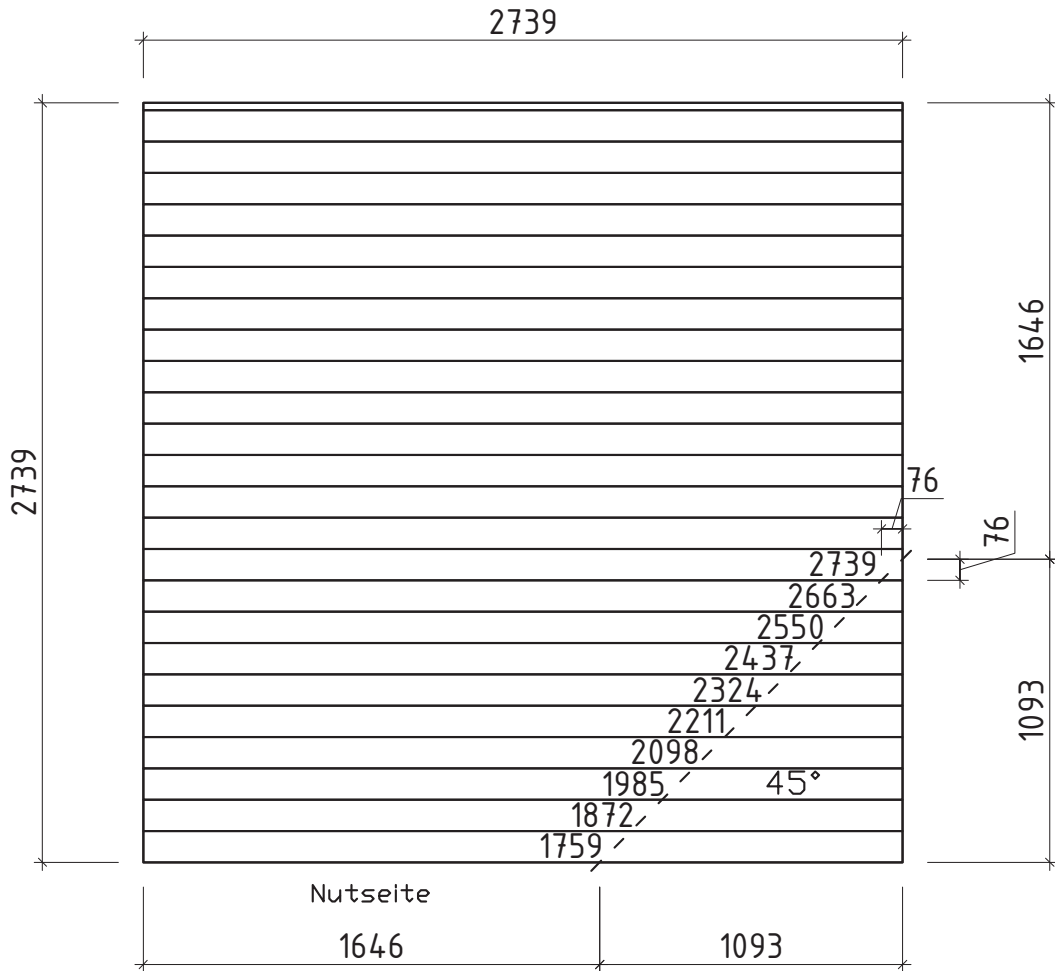

✓ - bitte selber anpassen!

Wir empfehlen als Fundament für Ihr Gartenhaus eine vollflächig festgegründete, gepflasterte oder betonierte Fläche. Wahlweise ist auch ein Punkt- oder Streifenfundament möglich.

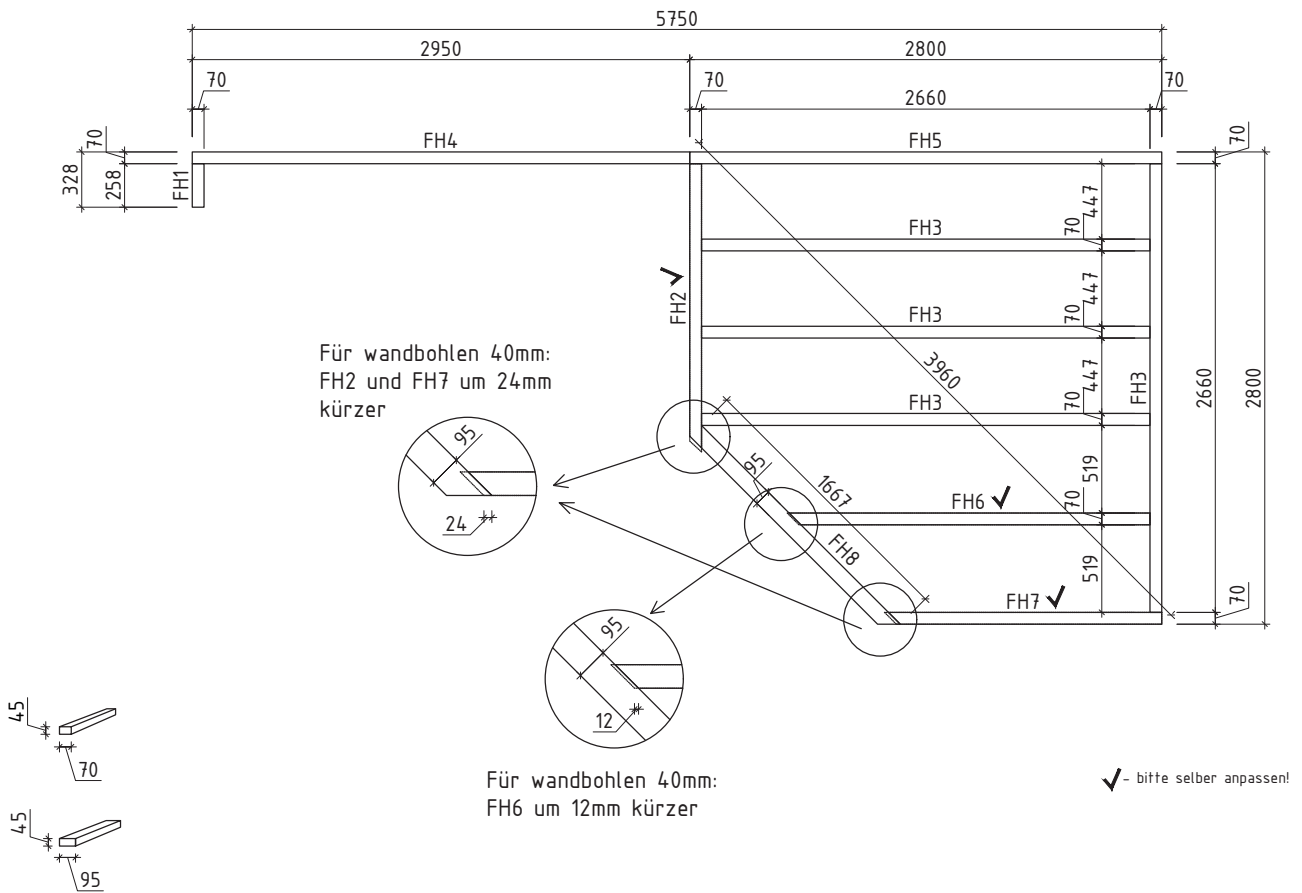

Zuschneiden der Fussbodenbretter 113x18mm

Für wandbohlen 40mm: Fussbodenbretter um 24mm kürzer

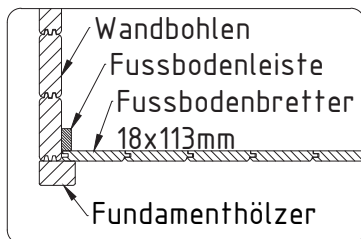
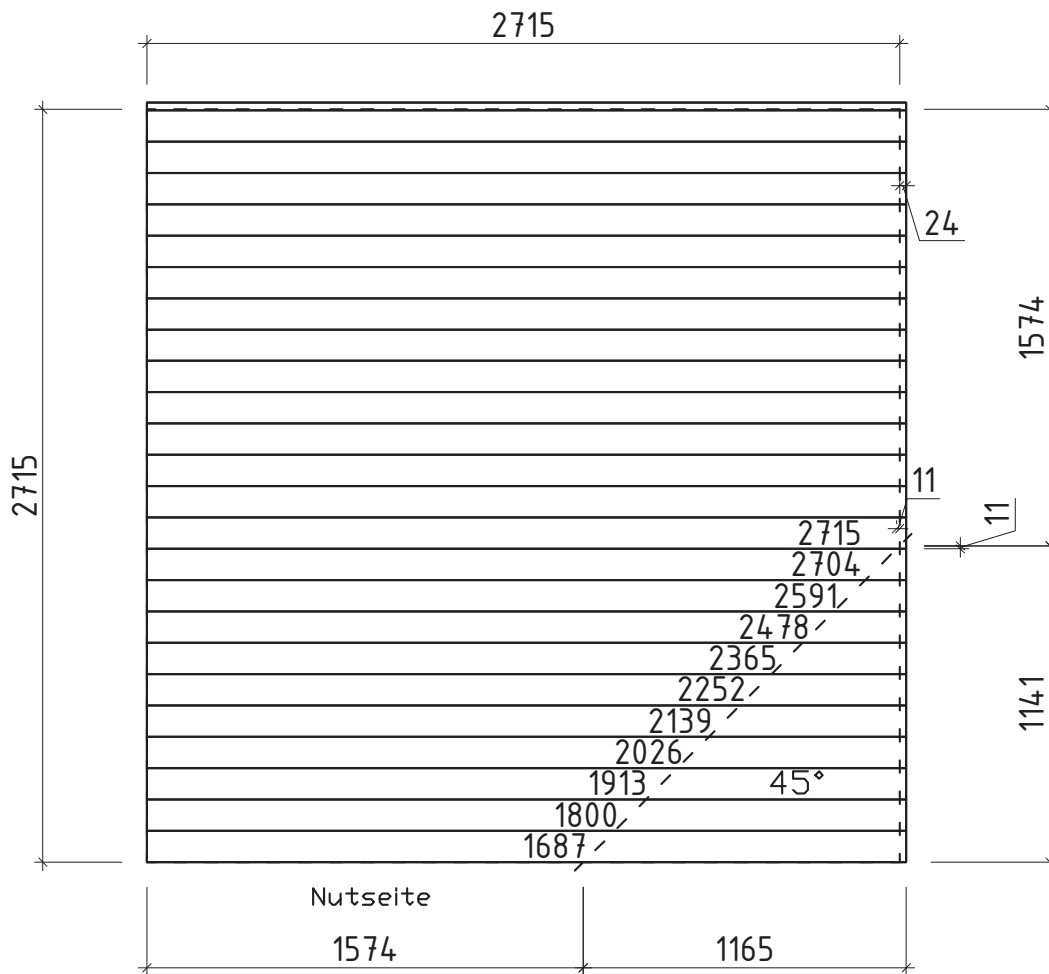

✓ - bitte selber anpassen!

