



**Finnhaus-Vertrieb  
Michael Wolff GmbH**

Industriestraße Möhnetal 6  
59602 Rüthen · Germany

Telefon: (0 29 52) 97 47 - 47  
Telefax: (0 29 52) 97 47 - 49

E-mail: t.ruesing@finnhaus.de  
Internet: www.finnhaus.de

Firma: \_\_\_\_\_

Ansprechpartner: \_\_\_\_\_

Anschrift: \_\_\_\_\_

PLZ, Ort: \_\_\_\_\_

Datum: \_\_\_\_\_

Bohlenstärke, mm:  28 mm  40 mm

Dachform:  Satteldach  Stufendach  Pultdach

Bohlenaußenmaß, mm (B x T): \_\_\_\_\_

Wandaußenmaß, mm (B x T): \_\_\_\_\_

Firsthöhe / Dachneigung, mm: \_\_\_\_\_

Seitenwandhöhe, mm: \_\_\_\_\_

Fußboden, mm: \_\_\_\_\_

Lagerhölzer: \_\_\_\_\_

Vordach, mm: \_\_\_\_\_

Terrasse, mm: \_\_\_\_\_

Dachüberstand, mm: \_\_\_\_\_ max. 400

Fenster-Typ  
Größe, Anzahl: \_\_\_\_\_  
\_\_\_\_\_

Türen-Typ  
Größe, Anzahl: \_\_\_\_\_  
\_\_\_\_\_

Schleppdach: \_\_\_\_\_

Klappläden: \_\_\_\_\_

Blumenkästen: \_\_\_\_\_

Sonstiges: \_\_\_\_\_

Seitenanzahl: \_\_\_\_\_

Bitte Grundrisszeichnung beifügen!

# Q1-Q3

WAND 28 / 40 mm

- Ansichten von der Öffnungsseite -

## INNENTÜREN

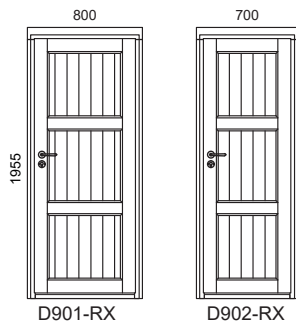

### Beschreibung:

- Schloß: 2014 Einsteckschloß
- Rahmen: Keilgezinkt 42 mm (Fichte)
- Türflügel: Leimholz 42 mm (Fichte)
- Füllung: Schalung (Fichte)  
Glas: nein
- Dichtung: nein
- Bänder: doppelte Bolzenbänder
- Schwelle: Fichte
- Schwellenblech: nein
- Blendleisten: Fichte
- Regenleiste: nein
- Din: rechts

## SAUNATÜR

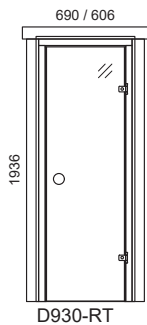

### Beschreibung:

- Schloß: Rollfalle
- Rahmen: Leimholz (Erle)
- Glas: gehärtet 8 mm
- Dichtung: ja
- Bänder: Glastür Scharnier
- Schwelle: Fichte
- Schwellenblech: nein
- Blendleisten: Fichte
- Regenleiste: nein
- Din: rechts

NB! Nur das vorbestimmte Maß erhältlich!

## GARAGENTOR

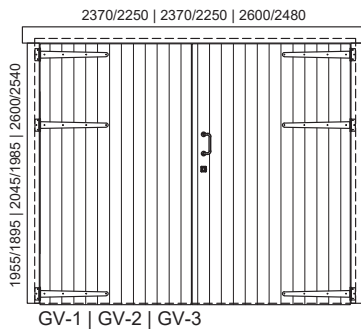

### Beschreibung:

- Schloß: Amig
- Rahmen: Leimholz (Fichte)
- Türflügel: Leimholz (Fichte)
- Füllung:  
1-fache Schalung (Fichte)  
Glas - nein
- Dichtung: nein
- Bänder: Aufschraubbänder
- Schwelle: nein
- Schwellenblech: nein
- Blendleisten: Fichte
- Regenleiste: ja
- Din: rechts
- Öffnen: aussen

GV-1 2370x1955  
GV-2 2370x2045  
GV-3 2600x2600

<- NB! Passende Maß ->

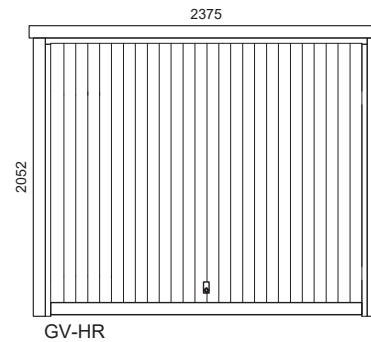

### Beschreibung:

- Schloß: Hörmann
- Rahmen: Hörmann
- Türflügel: Hörmann
- Füllung:  
1-fache Schalung (Fichte)  
Glas: nein
- Dichtung: nein
- Bänder: Hörmann
- Schwelle: Hörmann
- Schwellenblech: nein
- Blendleisten: Fichte
- Regenleiste: ja
- Öffnen: oben

GV-HR 2375x2052

NB! Nur das vorbestimmte Maß erhältlich!

# Q1

## AUSSENTÜREN

WAND 28 mm

- Ansicht aussen -

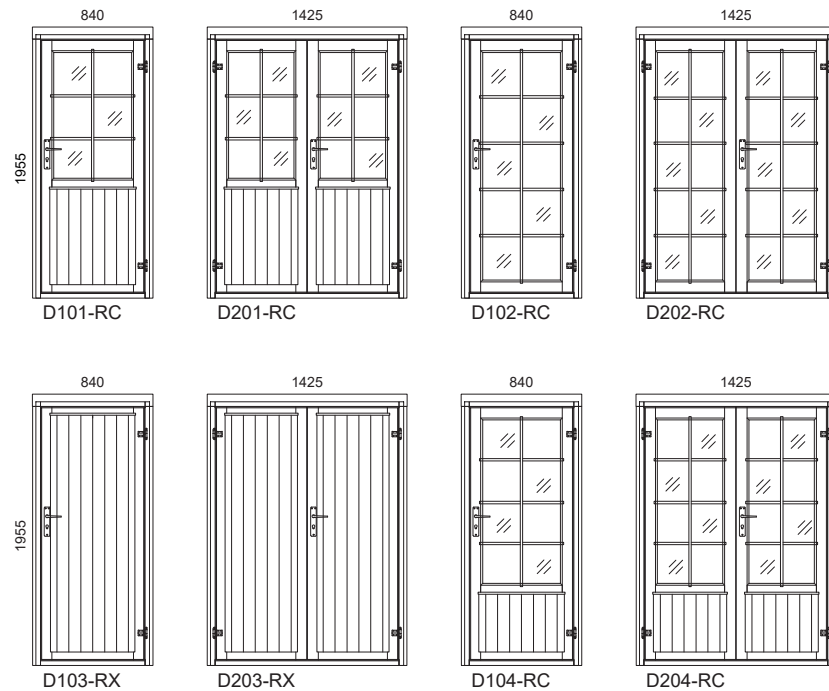

### Beschreibung:

- Schloß: 2018 Einsteckschloß
- Rahmen: Massivholz 28 mm (Fichte)
- Türflügel: Massivholz 30 mm (Fichte)
- Füllung: 1-fache Schalung (Fichte)  
Glas 4mm
- Dichtung: nein
- Bänder: drauflegende Bolzenbänder
- Schwelle: Fichte
- Schwellenblech: nein
- Blendleisten: Fichte
- Regenleiste: nein
- Din: rechts
- Öffnen: aussen

## SPIELHAUS TÜREN

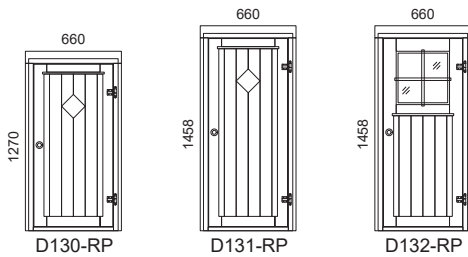

### Beschreibung:

- Schloß: Rollfalle
- Rahmen: Massivholz 30 mm (Fichte)
- Türflügel: Massivholz 28 mm (Fichte)
- Füllung: 1-fache Schalung (Fichte)  
Plexiglas
- Dichtung: nein
- Bänder: drauflegende Bolzenbänder
- Schwelle: Fichte
- Schwellenblech: nein
- Blendleisten: Fichte
- Regenleiste: nein
- Din: rechts
- Öffnen: aussen

Auswahl von Türrahmenhöhen
Standard 1955
1840
1730

Innerhalb eines Hauses gilt überall die gleiche Türhöhe. Erste Wahl ist 1955 mm.  
Als Sonderbestellungen sind folgende Maße möglich:  
Einzeltür Maß: min...max L=600...1100 mm H=1500...2500 mm  
Doppeltür Maß: min...max L=1100...2000 mm H=1500...2500 mm  
Endgültiger Maß wird vom Zeichner bestätigt.

# Q1

WAND 28 mm  
- Ansicht innen -

## Beschreibung:

- Beschläge: nein
- Rahmen: Massivholz 21 mm (Fichte)
- Füllung: Glas 4 mm
- Dichtung: nein
- Bänder: nein
- Wasserschenkel: nein
- Blendleisten: Fichte
- Regenleiste: nein
- Öffnen: nein

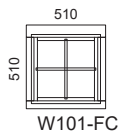

# Q2 AUSSENTÜREN

WAND 28 / 40 mm

- Ansicht aussen -

## Beschreibung:

- Schloß: 2018 Einsteckschloß
- Rahmen: Keilgezinkt 30/42 mm (Fichte)
- Türflügel: Leimholz 42 mm (Fichte)
- Füllung: 1-fache Schalung (Fichte) Glas 4mm
- Dichtung: nein
- Bänder: Bolzenbänder
- Schwelle: Fichte
- Schwellenblech: Edelstahl
- Blendleisten: Fichte
- Regenleiste: nein
- Din: rechts
- Öffnen: aussen

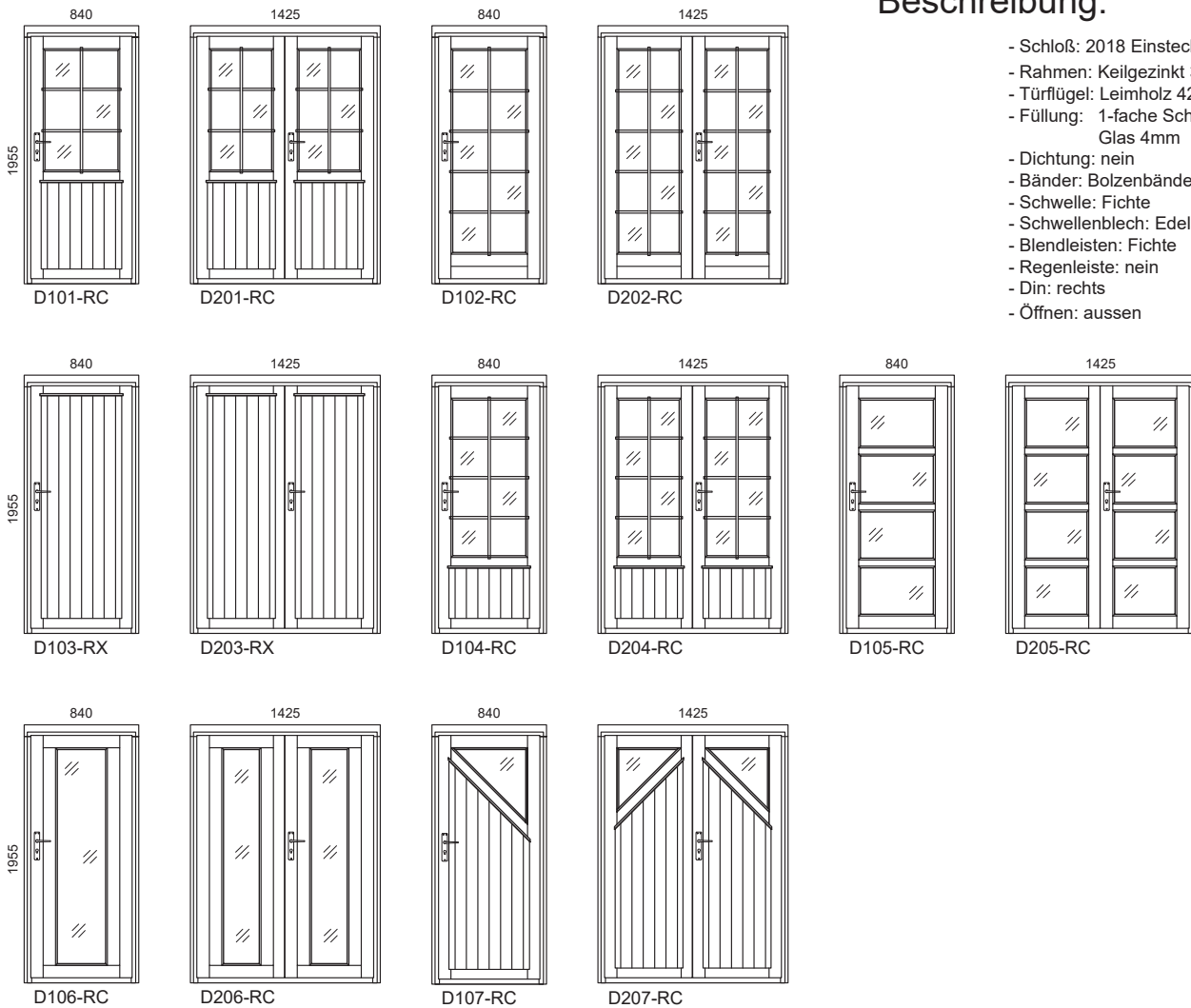

## SCHIEBETÜR

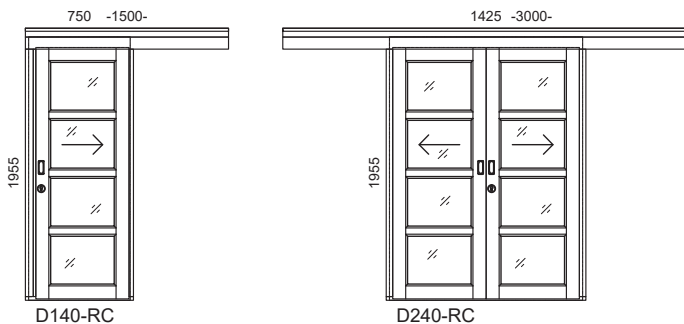

### Beschreibung:

- Schloß: Amig
- Rahmen: Keilgezinkt (Fichte)
- Türflügel: Leimholz 42 mm (Fichte)
- Füllung: Schalung - nein Glas 4mm
- Dichtung: nein
- Gleitsysteme: hängend
- Schwelle: Fichte
- Schwellenblech: nein
- Blendleisten: Fichte
- Regenleiste: nein
- Din: rechts
- Öffnen: aussen

NB! Nur das vorbestimmte Maß erhältlich!

## FALTTÜR

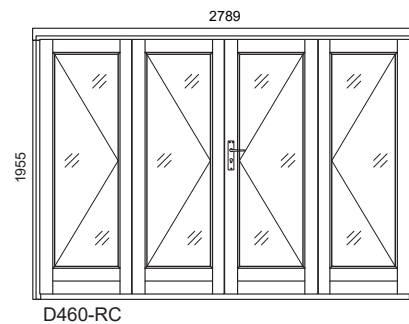

### Beschreibung:

- Schloß: 2018 Einsteckschloß
- Rahmen: Keilgezinkt 30/42 mm (Fichte)
- Türflügel: Leimholz 42 mm (Fichte)
- Füllung: Schalung - nein Glas 4mm
- Dichtung: nein
- Bänder: doppelte Bolzenbänder
- Schwelle: Fichte
- Schwellenblech: Edelstahl
- Blendleisten: Fichte
- Regenleiste: nein
- Din: rechts
- Öffnen: aussen

NB! Nur das vorbestimmte Maß erhältlich!

Auswahl von Türrahmenhöhen
Standard 1955
1840
1730

Innerhalb eines Hauses gilt überall die gleiche Türhöhe. Erste Wahl ist 1955 mm. Als Sonderbestellungen sind folgende Maßen möglich:  
 Einzeltür Maß: min...max L=600...1100 mm H=1500...2500 mm  
 Doppeltür Maß: min...max L=1100...2000 mm H=1500...2500 mm  
 Endgültiger Maß wird vom Zeichner bestätigt.

# Q2

## WAND 28 / 40 mm

- Ansicht innen -

### Beschreibung:

- Beschlag: Zweihand Dreh-Kipp
- Material: Massivholz 42 mm (Fichte)
- Füllung: Glas 4 mm
- Dichtung: nein
- Bänder: Bolzenbänder
- Wasserschenkel: Fichte
- Blendleisten: Fichte
- Regenleiste: nein
- Din: rechts
- Öffnen: innen

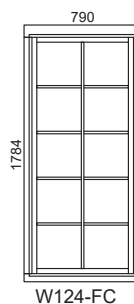
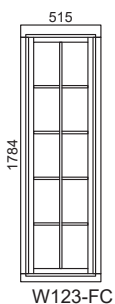
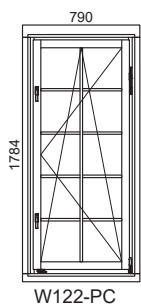
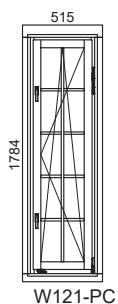
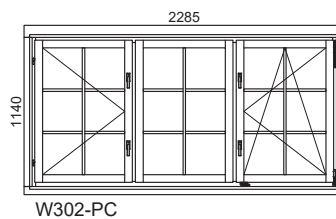
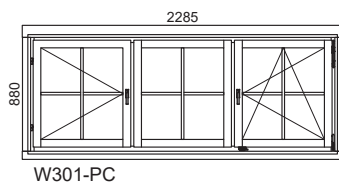
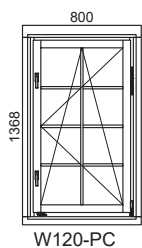
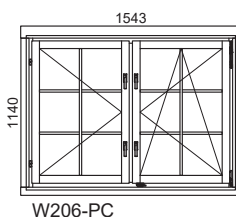
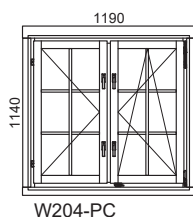
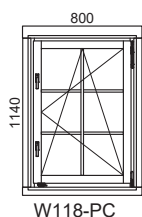
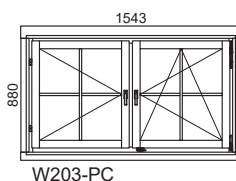
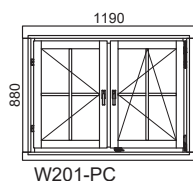
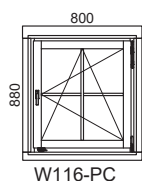
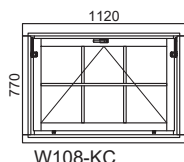
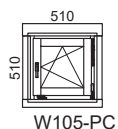
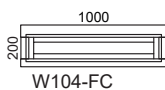
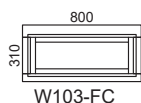
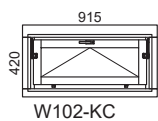

Als Sonderbestellungen sind folgende Maßen möglich:

- Einzelfenster Maß: min...max L=500...1100 mm H=500...2300 mm
- Doppelfenster Maß: min...max L=900...2300 mm H=500...2300 mm
- Fixierte fenster Maß: min...max L=300...2300 mm H=200...2300 mm

Endgültiger Maß wird vom Zeichner bestätigt.

# Q3

## AUSSENTÜREN

WAND 28 / 40 mm

- Ansicht aussen -

### Beschreibung:

- Schloß: 2018 Einsteckschloß
- Rahmen: Keilgezinkt 30/42 mm (Fichte)
- Türflügel: Leimholz 42 mm (Fichte)
- Füllung: 2-fache Schalung (Fichte)  
2-fache Isolierglas 4-9-4 mm
- Dichtung: ja
- Bänder: Bolzenbänder
- Schwelle: Fichte
- Schwellenblech: Edelstahl
- Blendeleisten: Fichte
- Regenleiste: ja
- Din: rechts
- Öffnen: aussen

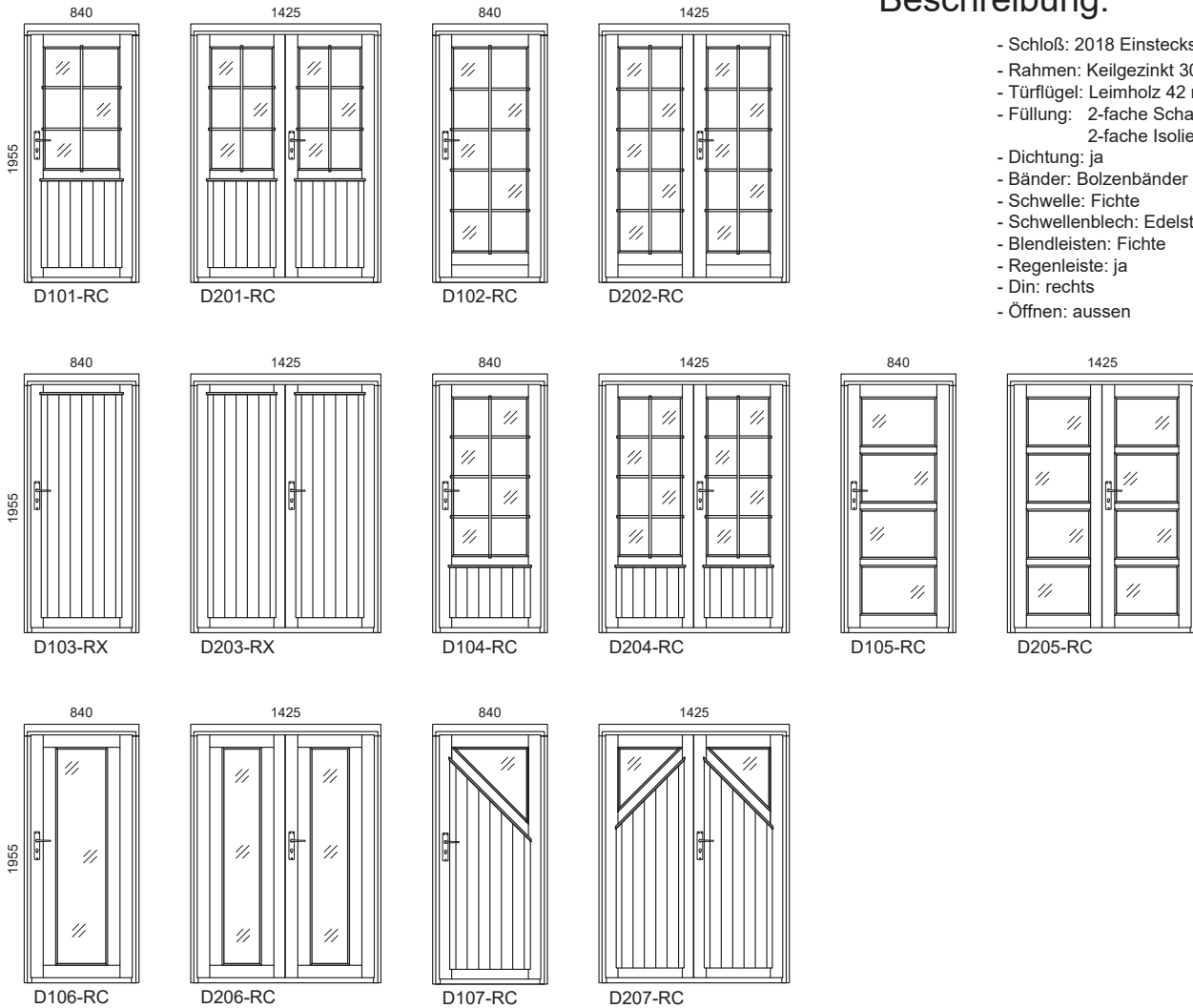

## SCHIEBETÜR

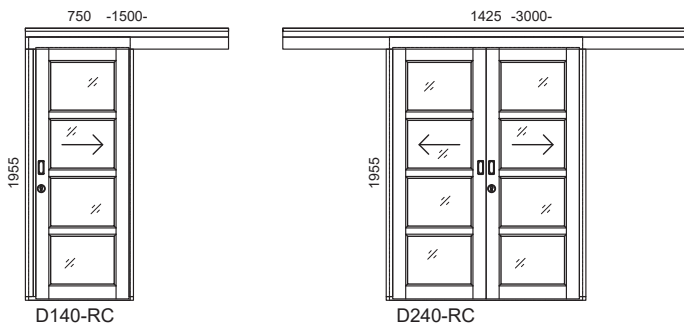

### Beschreibung:

- Schloß: Amig
- Rahmen: Keilgezinkt (Fichte)
- Türflügel: Leimholz 42 mm (Fichte)
- Füllung: Schalung - nein  
2-fache Isolierglas 4-9-4 mm
- Dichtung: Bürstendichtung
- Gleitsysteme: hängend
- Schwelle: Fichte
- Schwellenblech: Edelstahl
- Blendeleisten: Fichte
- Regenleiste: ja
- Din: rechts
- Öffnen: aussen

**NB! Nur das vorbestimmte Maß erhältlich!**

## FALTTÜR

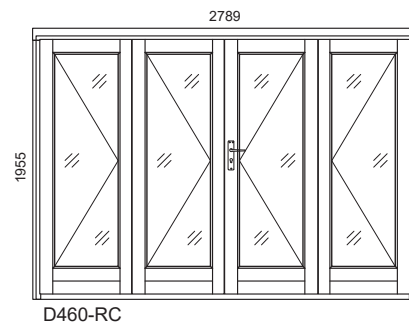

### Beschreibung:

- Schloß: 2018 Einsteckschloß
- Rahmen: Keilgezinkt 30/42 mm (Fichte)
- Türflügel: Leimholz 42 mm (Fichte)
- Füllung: Schalung - nein  
2-fache Isolierglas 4-9-4 mm
- Dichtung: ja
- Bänder: doppelte Bolzenbänder
- Schwelle: Fichte
- Schwellenblech: Edelstahl
- Blendeleisten: Fichte
- Regenleiste: ja
- Din: rechts
- Öffnen: aussen

**NB! Nur das vorbestimmte Maß erhältlich!**

Auswahl von Türrahmenhöhen
Standard 1955
1840
1730

Innerhalb eines Hauses gilt überall die gleiche Türhöhe. Erste Wahl ist 1955 mm.  
Als Sonderbestellungen sind folgende Maßen möglich:  
Einzeltür Maß: min...max L=600...1100 mm H=1500...2500 mm  
Doppeltür Maß: min...max L=1100...2000 mm H=1500...2500 mm  
Endgültiger Maß wird vom Zeichner bestätigt.

# Q3

## WAND 28 / 40 mm

- Ansicht innen -

### Beschreibung:

- Beschlag: Zweihand Dreh-Kipp
- Material: Massivholz 42 mm (Fichte)
- Füllung: 2-fache Isolierglas 4-9-4 mm
- Dichtung: ja
- Bänder: Bolzenbänder
- Wasserschenkel: Fichte
- Blendleisten: Fichte
- Regenleiste: ja
- Din: rechts
- Öffnen: innen

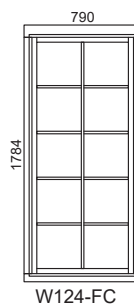
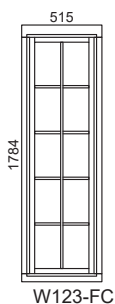
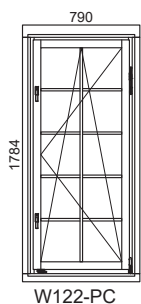
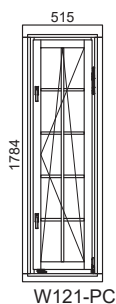
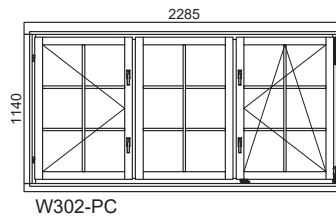
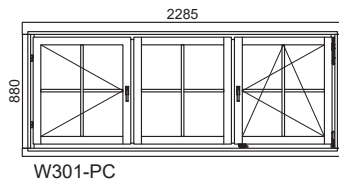
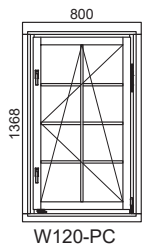
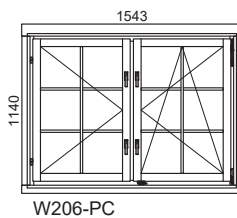
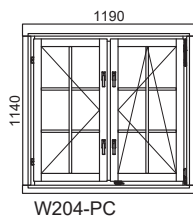
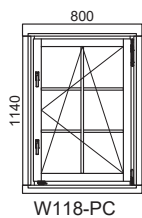
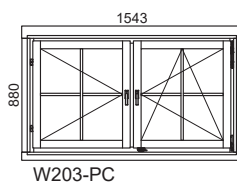
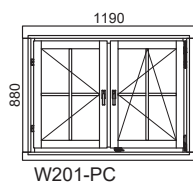
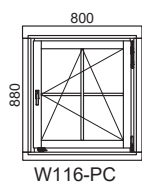
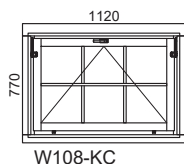
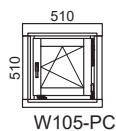
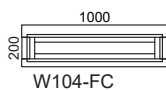
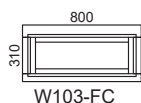
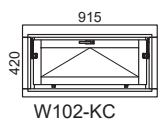

Als Sonderbestellungen sind folgende Maßen möglich:

- Einzelfenster Maß: min...max L=500...1100 mm H=500...2300 mm
- Doppelfenster Maß: min...max L=900...2300 mm H=500...2300 mm
- Fixierte fenster Maß: min...max L=300...2300 mm H=200...2300 mm

Endgültiger Maß wird vom Zeichner bestätigt.



## Eigene Entwürfe / Grundriß

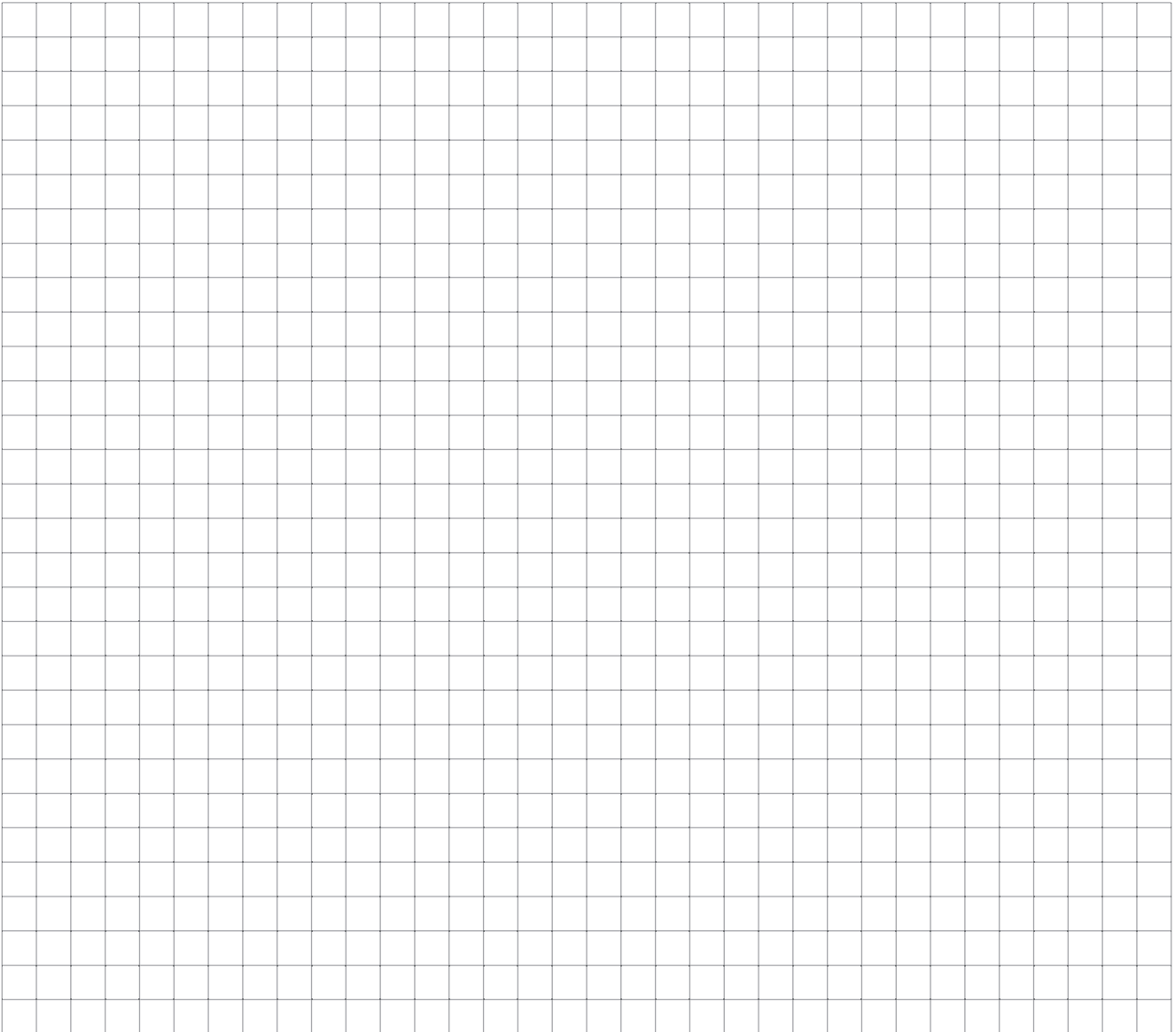

Sonderwünsche Türen und Fenster: